

# Manuel de la XB-21

## MISE EN GARDE

### **Mesures de sécurité :**

- Ne pointez jamais votre arbalète vers une cible quelconque et évitez de l'armer ou de la charger tant que vous n'avez pas l'intention de tirer.
- Vous devez uniquement tirer avec des carreaux adaptés.
- Ne tirez jamais à vide avec l'arbalète car cela pourrait l'endommager. L'utilisation d'un carreau de poids insuffisant pourrait simuler un tir à vide.
- Arrêtez d'utiliser l'arbalète si elle est endommagée.
- Utilisez toujours des carreaux avec un spine et un poids adaptés à votre arbalète.
- Cette arbalète doit être utilisée par un archer qualifié ou contactez un revendeur d'arbalète agréé.
- Il est recommandé de lubrifier votre corde tous les 5 à 10 tirs et de la remplacer au moins une fois par an ou lorsqu'elle s'effiloche.

### **ATTENTION :**

- Il ne s'agit pas d'un jouet.
- Cette arbalète est très puissante. Elle est conçue pour les personnes âgées de 18 ans et plus.
- Veuillez lire attentivement toutes les instructions avant de l'utiliser, les acheteurs et les utilisateurs doivent se conformer à toutes les lois fédérales et locales.
- Une mauvaise utilisation ou une simple négligence peut provoquer de graves blessures, voire la mort. La portée de l'arbalète peut excéder 200 mètres, ce qui représente un danger.

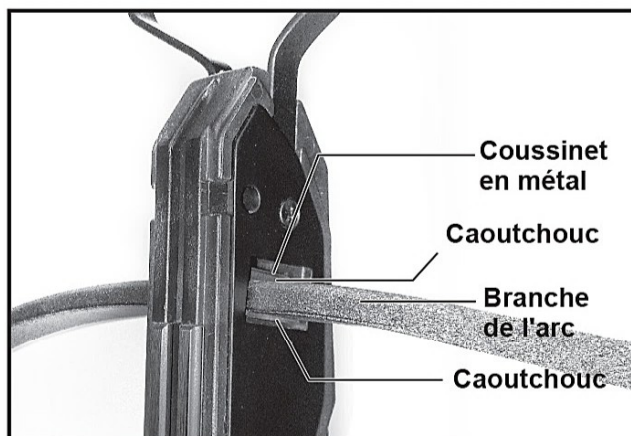

1. Dévissez légèrement la vis de fixation de l'arc. Fixez un caoutchouc sous la branche. Insérez-les dans l'ouverture de la branche d'arc à l'avant de la partie du corps. Fixez un autre caoutchouc sur la branche et placez le coussinet en métal sur le caoutchouc.



2. Serrez la vis de fixation de l'arc avec la clé allen fournie.

**Ne serrez pas trop fort.**



3. Installez l'étrier sur le corps de l'arbalète avec les 2 vis fournies.

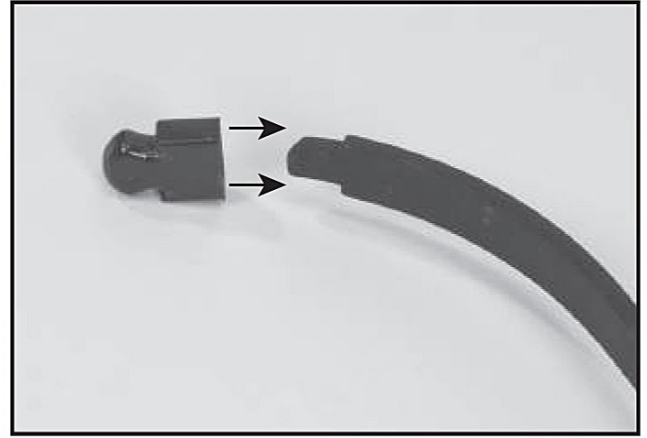

4. Fixez les poupées sur la branche de l'arc.



5. Faites glisser la sécurité en position « Fire »



6. Attachez la fausse corde (la corde la plus longue recouverte d'un manchon en plastique) sur les poupées (comme illustré).



7. Avec le pied bien enfoncé dans l'étrier pour plus de stabilité, tirez la fausse corde vers le haut et fixez-la solidement dans le mécanisme de la détente. Veillez à bien activer la sécurité « Safety ».



8. Fixez la boucle de la corde sur chaque poupée en l'insérant à travers ou sous la boucle de la fausse corde.

Assurez-vous que la boucle de la fausse corde de l'arbalète est bien fixée sur les deux poupées en plastique (comme illustré).



9. Utilisez l'index gauche pour déplacer la commande anti-tir à vide du bas vers le haut. En même temps, utilisez votre pouce gauche pour déplacer le cran de sûreté de la position SAFE (point vert) vers la position FIRE (point rouge).

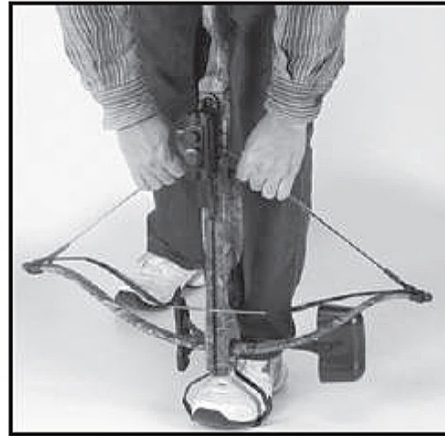

Reportez-vous aux sections 10(A) et 10(B) pour connaître les 2 étapes de montage de la corde de l'arbalète.

10(A). Tout en tenant fermement la fausse corde recouverte de plastique des deux mains, demandez à un ami d'appuyer sur la détente. Abaissez lentement la fausse corde recouverte de plastique jusqu'à ce que toute la charge ait été transférée sur la corde recurve. Retirez la fausse corde recouverte de plastique des branches.

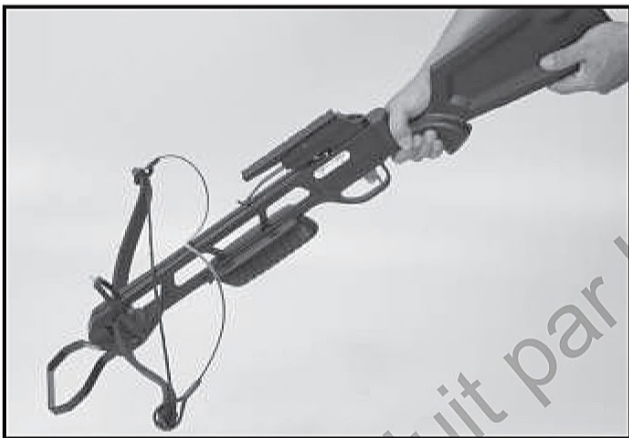

10(B). Appuyez sur la détente. La corde de l'arbalète est maintenant attachée. Ne visez jamais personne.

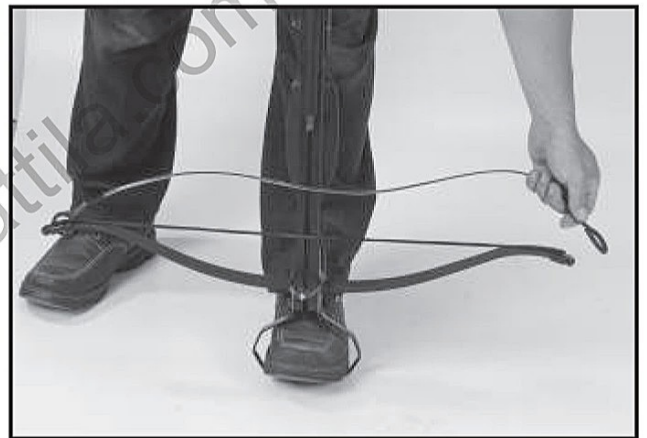

11. Avec le pied bien enfoncé dans l'étrier pour plus de stabilité, détachez et retirez la fausse corde des poupées.

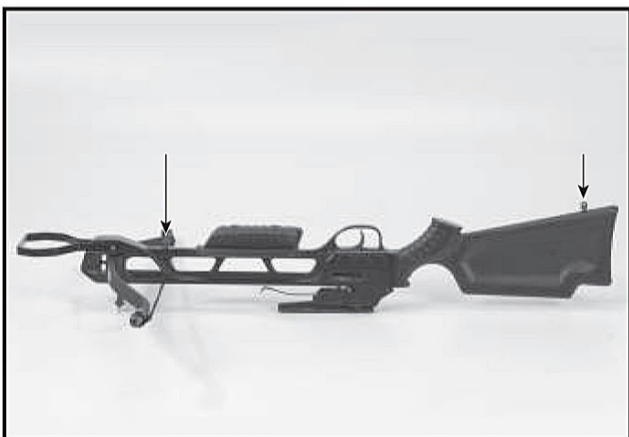

12. Insérez 2 vis sur le corps de l'arbalète.

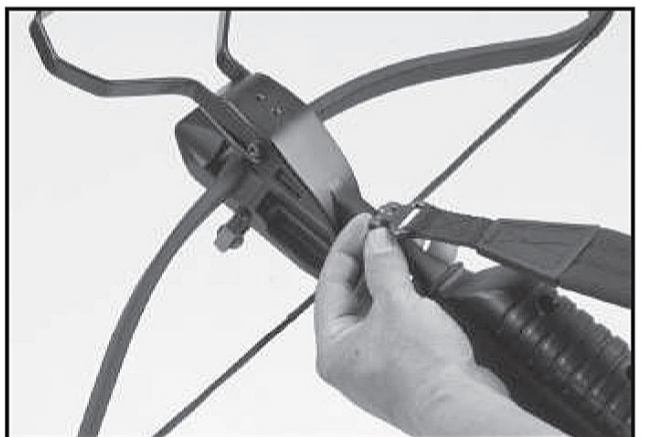

13. Vissez la bandoulière sur l'arbalète.

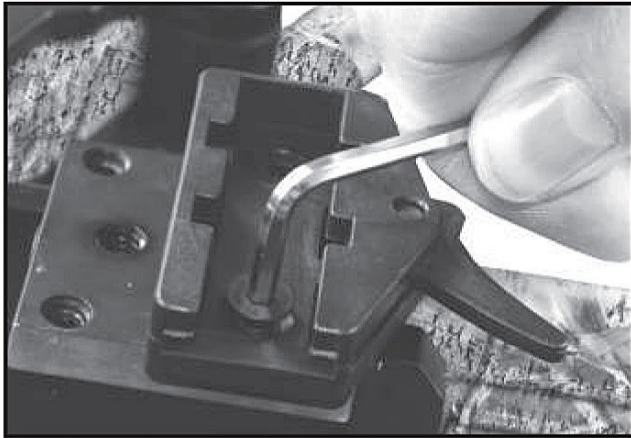

14. Vissez la fixation à détachement rapide sur le carquois avec un tournevis cruciforme.



15. Faites glisser le carquois sur le support en le poussant vers le haut.



16. Fermez le loquet comme indiqué. Le carquois se verrouille ainsi sur le support.

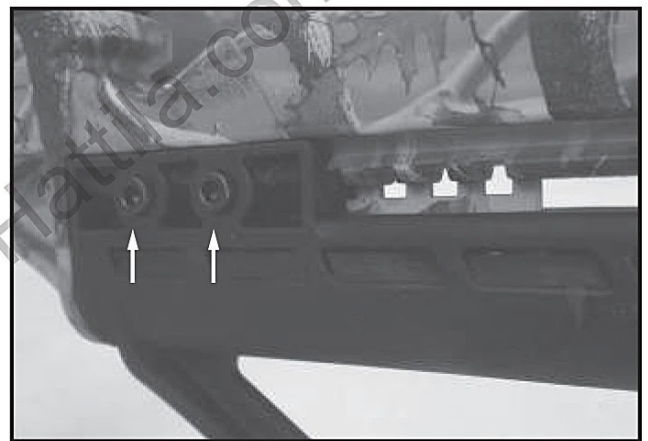

17. Réglez la longueur de la crosse. Desserrez les 2 vis de la crosse, déplacez la crosse à l'endroit souhaité et resserrez les 2 vis

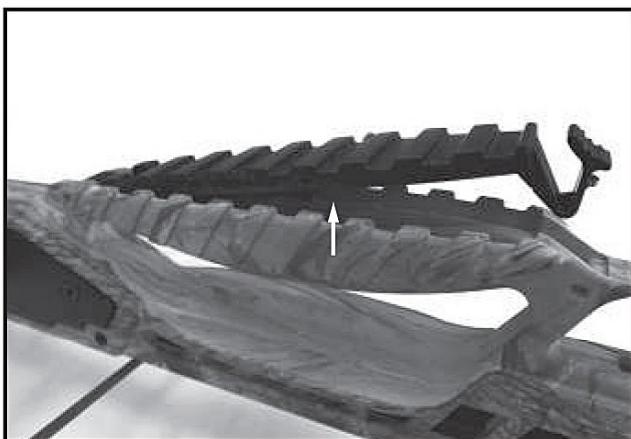

18. Rangez la corde et la cire dans l'espace de rangement pratique sous le grip.



19. Avec le pied bien enfoncé dans l'étrier pour plus de stabilité, tirez la corde vers le haut et fixez-la solidement dans le mécanisme de la détente. Veillez à bien activer la sécurité « Safety ».



20. Placez la flèche dans le rail comme indiqué et assurez-vous qu'elle s'appuie complètement contre le mécanisme de la détente.  
Ne visez jamais personne.

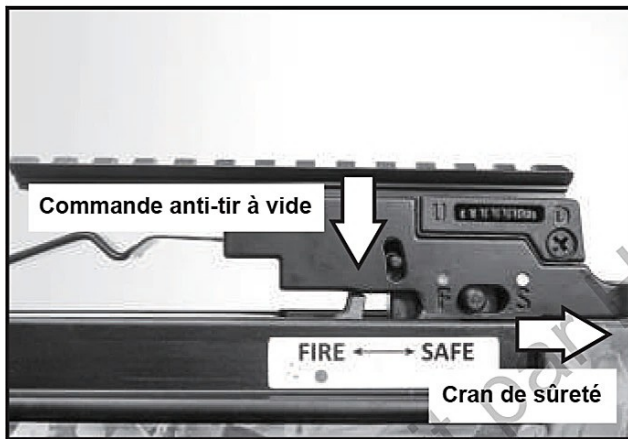

21. Lorsque vous recevez l'arbalète, la commande anti-tir à vide se trouve au milieu, et le cran de sûreté se trouve sur « FIRE » (red dot).

Après l'armement, la commande anti-tir à vide se déplace du milieu vers le bas, et le cran de sûreté se déplace de la position FIRE (point rouge) vers la position SAFE (point vert).

Après le chargement du carreau, la commande anti-tir à vide se déplace du bas vers le haut, et le cran de sûreté restera en position SAFE (point vert).

Lorsque vous êtes prêt à tirer, déplacez le le cran de sûreté de la position SAFE (point vert) à la position FIRE (point rouge), puis appuyez sur la détente. Le carreau s'envolera.

Attention, **NE VISEZ JAMAIS PERSONNE** ou sur une cible quelconque sur laquelle vous ne comptez pas tirer.

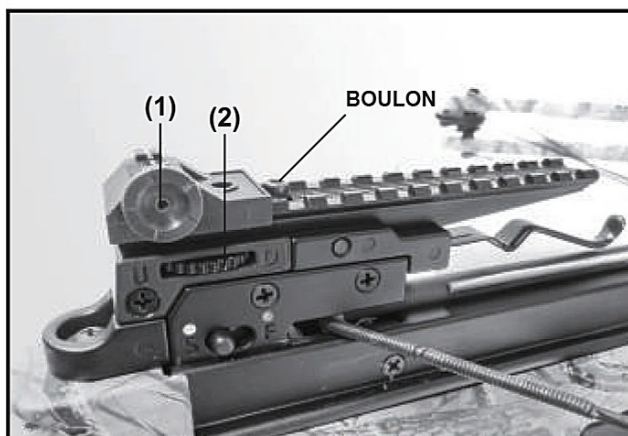

## 22. RÉGLAGES DU VISEUR :

1 : Si la flèche a tendance à voler vers la droite, réglez la molette de réglage horizontal **DANS LE SENS DES AIGUILLES D'UNE MONTRE**.

Si la flèche a tendance à voler vers la gauche, réglez la molette de réglage horizontal **DANS LE SENS CONTRAIRE DES AIGUILLES D'UNE MONTRE**.

2 : **POUR RÉGLER UN VOL DE FLÈCHE TROP HAUT OU TROP BAS, DESERRERZ D'ABORD LE BOULON SUR LE RAIL.**

Si la flèche vole trop bas, réglez la molette de réglage vertical **DANS LE SENS CONTRAIRE DES AIGUILLES D'UNE MONTRE**.

Une fois le réglage terminé, serrez le boulon du rail.



23. Faites glisser la sécurité en position « Fire »

**TIR**

Fire	Safe
←	→

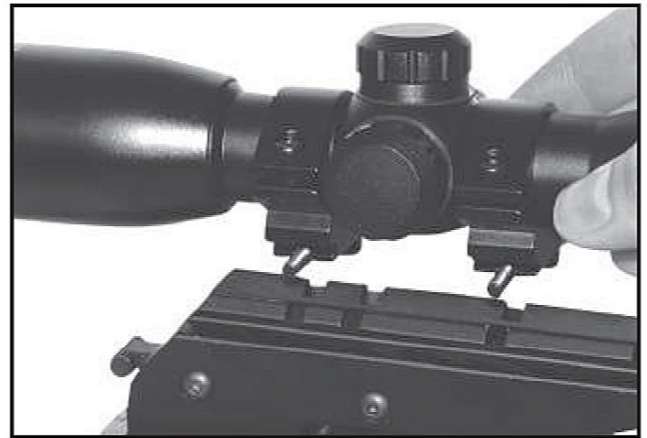

24. Alignez la monture de la lunette de visée avec les fentes sur l'embase du viseur de style weaver.

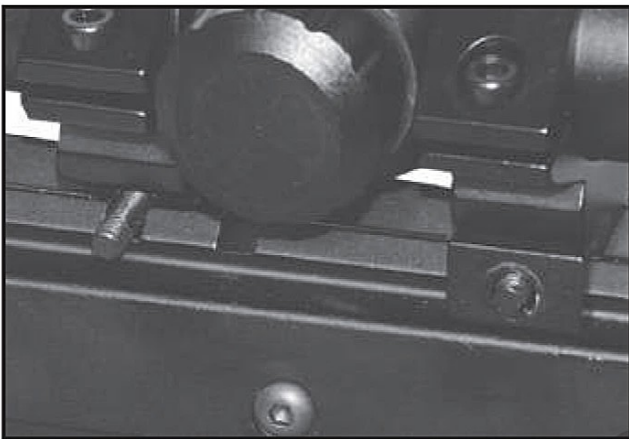

25. Glissez chacun des supports de montage dans la position souhaitée sur l'embase du viseur de style weaver.



26. Serrez les écrous de blocage à la main ou avec une clé Allen, ou avec un tournevis si nécessaire.

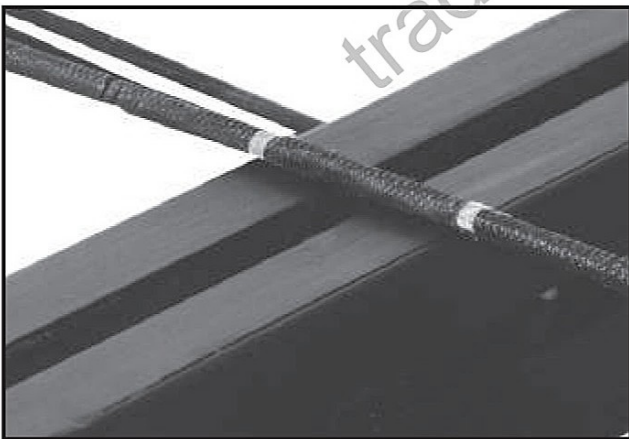

27. Marquez votre corde afin de vous assurer que vous armez l'arc de manière uniforme. En raison de la puissance élevée nécessaire pour armer l'arc, il est facile de « rater » l'armement de l'arbalète. Si vous n'arrivez pas à armer l'arbalète correctement et uniformément, vous perdrez en précision. **Mettez juste un marqueur permanent ou d'autres marques sur la corde pour voir si l'arc est correctement armé.**



28. Avant toute utilisation, lubrifiez le tranche-fil et le rail. Si vous ne le faites pas, vous risquez de brûler et d'user prématurément le tranche-fil. Nous vous recommandons d'appliquer de la cire tous les 10 à 15 tirs.

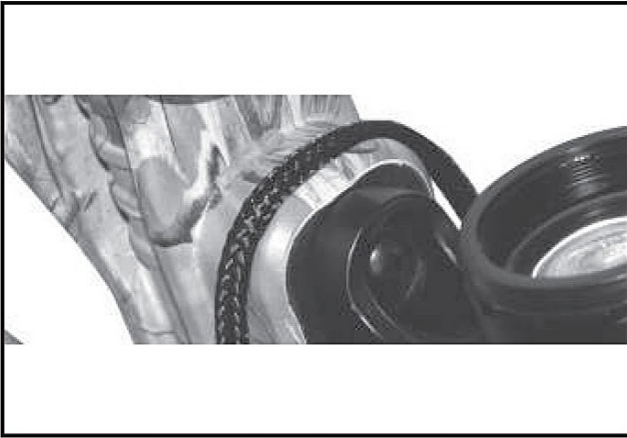

29. Avant l'armement, vérifiez que le cran de sûreté est en position « Fire »  
Déployez le centre de la corde du bandoir sur la rainure de la crosse située derrière le mécanisme de détente ou de la lunette.

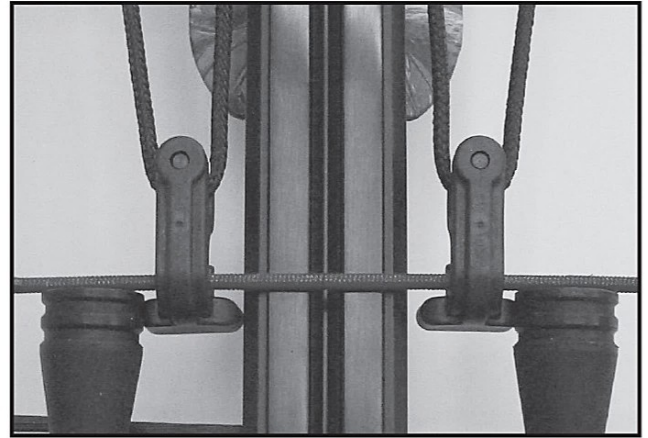

30. Mettez les crochets sur la corde de l'arbalète de chaque côté de la trajectoire de flèche.



31. Placez votre pied dans l'étrier.  
Tirez simultanément et sans à-coups sur les deux poignées en T, ce qui ramène doucement la corde de l'arbalète sous le ressort de retenue du carreau de l'arbalète et dans l'ouverture de la corde du mécanisme de la détente. (La tension maintiendra les crochets d'armement contre l'arbrier si cette opération est parfaitement exécutée).  
Continuez à tirer à fond vers l'arrière jusqu'à ce que la sécurité de la détente se mette en position « Safe ».  
Détendez légèrement la corde pour que le verrou de détente retienne bien la corde de l'arbalète.  
L'arbalète est maintenant armée, prête à être chargée.  
Enlevez le bandoir avant de tirer.

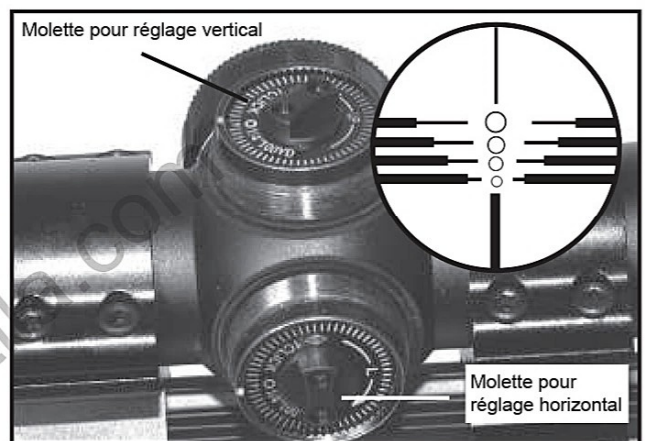

32. Nous vous suggérons de commencer à viser avec votre arbalète à une distance maximale de 10 verges (9 m) pour vérifier que vous pouvez atteindre la cible facilement et éviter de perdre ou d'endommager vos carreaux. Vous viserez dans le CERCLE SUPÉRIEUR affiché dans la lunette pour la distance la plus courte.

Les autres cercles sous le cercle supérieur vous offriront des points de visée en verge supplémentaires. Plus le cercle se trouve en bas, plus la distance est éloignée. Ces distances dépendront de votre distance de visée initiale avec le cercle supérieur, ainsi que des caractéristiques de votre carreau (longueur du tube, taille et poids de la pointe)

#### Molette pour réglage horizontal :

Si la flèche a tendance à voler à droite, réglez la molette de réglage horizontal DANS LE SENS DES AIGUILLES D'UNE MONTRE

Si la flèche a tendance à voler à gauche, réglez la molette de réglage horizontal DANS LE SENS CONTRAIRE DES AIGUILLES D'UNE MONTRE

Si la flèche vole trop haut, réglez la molette de réglage vertical DANS LE SENS DES AIGUILLES D'UNE MONTRE

Si la flèche vole trop bas, réglez la molette de réglage vertical DANS LE SENS CONTRAIRE DES AIGUILLES D'UNE MONTRE

**ATTENTION : FIXER LE SOLEIL  
PEUT ENDOMMAGER  
LES YEUX.**

**Nous vous remercions de votre achat. Nous  
souhaitons que vous ayez beaucoup de succès  
dans vos activités de chasse et de tir sur cible !**

**PILES DE RECHANGE :**  
DURACELL DL2032, ENERGIZER ERC2032, ETC.

**REMARQUE :** n'oubliez jamais d'éteindre le viseur point rouge lorsque vous avez fini de l'utiliser. Emmenez toujours avec vous une pile de rechange.

### **ENTRETIEN DU VISEUR POINT ROUGE**

Lorsque vous n'utilisez pas le viseur point rouge, vous devez le garder dans un endroit propre et sec à l'écart des matériaux corrosifs. N'essayez jamais de démonter la lunette ou de la nettoyer de l'intérieur. Envoyez votre lunette à un centre de réparation agréé si elle doit être réparée. Vous pouvez nettoyer la surface de la lentille avec un chiffon à lentilles.

- A :** Objectif    **B :** Molette pour réglage horizontal\*    **C :** Molette pour réglage vertical\*
- D :** Couvercle du compartiment des piles    **E :** Molette de réglage du rhéostat à 7 positions
- F :** Oculaire    **G :** Écrous de blocage    \* Retirez la protection anti-poussière pour régler le viseur

